

ТОО Алматы Студио
060061, Казахстан, Алматы, пр.Райымбека 481
(Не доезжая ул.Саина с правой стороны в кармане развязки)
Посмотреть на карте
+7 (727) 328-23-54
+7 (705) 290-25-25
+7 (708) 904-46-47

Встреча с клиентами по предварительному звонку



АКРИЛОВЫЙ КАМЕНЬ
от лучших мировых производителей



GRANDEX

НОВОЕ ИМЯ В МИРЕ АКРИЛОВОГО КАМНЯ

- ✓ Любимые цвета
- ✓ Высокое качество
- ✓ Хорошие цены
- ✓ 15 лет гарантии

КАЧЕСТВО — ЕДИНСТВЕННОЕ, ЗА ЧТО СТОИТ ПЛАТИТЬ

Grandex — бренд акрилового камня премиум-класса. Производится в Южной Корее по современным технологиям на новейших производственных линиях 2014 года.

Обладая высочайшим качеством, Grandex имеет стоимость, недоступную другим ведущим торговым маркам.

ПОЧЕМУ?

1. Вы платите только за качество и не оплачиваете громкое имя бренда.
2. Мы не расходуем средства на разработку, производство и хранение камня тех цветов, которые не покупают. На нашем складе — только бестселлеры!
3. Акриловый камень Grandex разработан и производится узкоспециализированной компанией мирового масштаба, которая не распyleт свои ресурсы на другие изделия. Узкая специализация помогает оптимизировать расходы и гарантирует качество продукта.

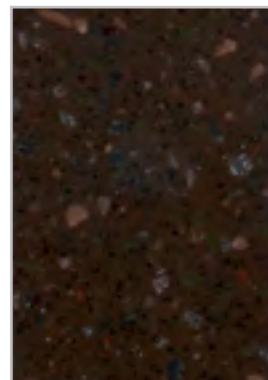

Подоконники и панели из **Grandex Cacao Tree (A-408)** так же красивы и долговечны, как из Corian Cocoa Brown.

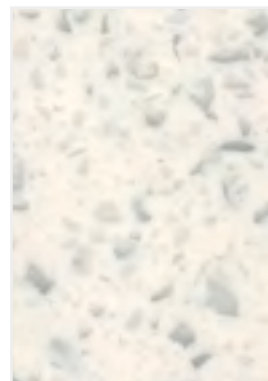

Взгляните на **Grandex Snowy Moscow (E-603)**! Вы не отличите его от Staron Pinnacle.



ЗАМЕЧАТЕЛЬНАЯ ПАЛИТРА

Изучив современные вкусы, собрав статистику о самых продаваемых цветах из палитр Corian, Staron, Hi-Macs, мы отобрали наиболее востребованные оттенки и рисунки камня, которые любят во всех уголках мира.

Какой бы цвет из палитры Grandex вы ни выбрали — не прогадаете.

В палитре Grandex собраны цвета, которые нравятся всем и обязательно понравятся вам.

ПРОЧНОСТЬ И ДОЛГОВЕЧНОСТЬ

Вам не нужно беспокоиться по поводу прочности и долговечности изделий из Grandex.

Мы настолько уверены в качестве нашего материала, что даем на камень **15 лет гарантии.**



Если вам понравилась столешница из Hi-Macs Tambora, сделайте точно такую же из **Grandex Pearl Necklace (J-505)**.

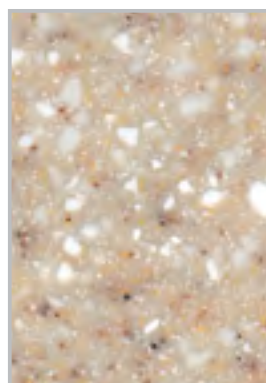

Если вы влюбились в цвет Corian Sahara, у нас есть такой же! Это **Grandex Peach Fruit (A-405)**.



GRANDEX

Grandex — новый бренд акрилового камня премиум-класса. Производится в Южной Корее по современным технологиям на новейших производственных линиях 2014 года. Grandex обладает всеми достоинствами лучших мировых брендов акрилового камня.

Размер листа: 3680 x 760 x 12 мм

Палитра: 6 коллекций,
60 цветов и узоров

- На 100% акриловые смолы
- Термоформруемость
- Бесшовное соединение
- Гигиеничность
- Износостойкость
- Устойчивость к пятнам
- Стабильность цвета и структуры
- Не требует особого ухода
- Простой ремонт

PURE COLOR (P)

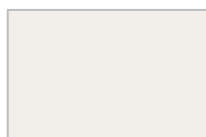

P-104 Pure White

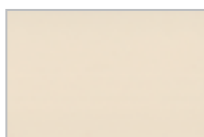

P-101 Pure Vanilla

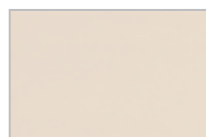

P-102 Pure Beige



P-108 Pure Grey



P-107 Pure Red



P-106 Pure Brown

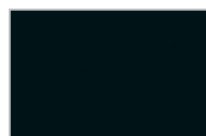

P-105 Pure Black

SAND AND SKY (S)

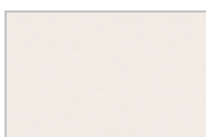

S-207 Clear Sky

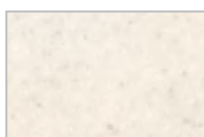

S-204 Creamy Sand

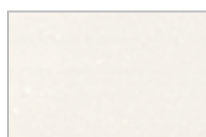

S-203 Sparkling Sand

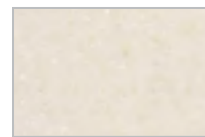

S-209 Light Sand



S-205 Fair Sky

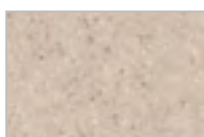

S-208 Natural Sand

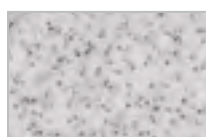

S-201 Dirty Sand



S-210 Hot Sand



S-206 Wet Sand

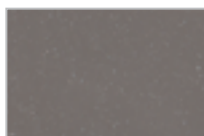

S-212 Thunder Sky



S-202 Peaceful Night



S-211 Romantic Night

Для поверхностей, которые интенсивно используются, рекомендуется выбирать светлые цвета.

DELICIOUS EDITION (D)



D-301 Poppy Seed



D-304 Ice-Cream



D-305 Melted Butter



D-303 Raisined Chocolate



D-302 Morning Coffee



D-306 Maple Sirup

ADVENTURE (A)



A-404 Arctic Air



A-410 Cotton Wool

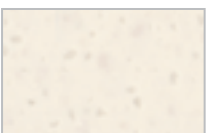

A-412 Citron Blossom

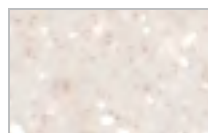

A-414 Historical Spot

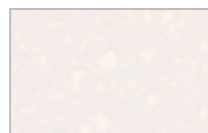

A-413 Milky Way



A-406 Space Galaxy

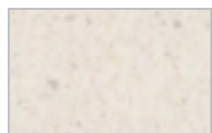

A-416 Visible Horizon

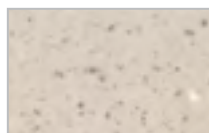

A-417 Global Cruise

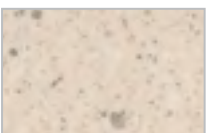

A-409 South Coast



A-415 Endless Desert

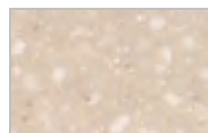

A-401 Cloudy Mount



A-405 Peach Fruit



A-411 Precious Stone



A-403 Asphalt Material



A-402 Blue Dream



A-407 Grand Canyon



A-408 Cacao Tree

JEWEL (J)

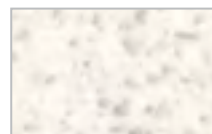

J-504 Cut Diamond



J-505 Pearl Necklace



J-508 Zultanite Crown



V-502 Cambay Stone



J-506 Algerian Onyx



J-507 Gur Coal

EXPLORER (E)

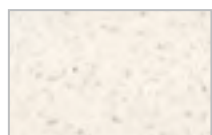

E-605 Indian Mantra

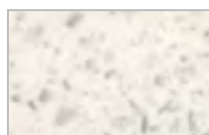

E-603 Snowy Moscow

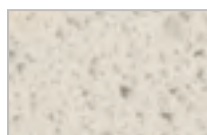

E-606 Turkish Sauna



E-609 Business Tokio



E-604 Taj Mahal



E-610 Tibet Harmony



E-608 Egypt Pyramid



E-612 Canadian Lake



E-613 English Tea



E-614 Marrakesh Plaza



E-607 Arabic Heat



E-602 American Freedom

Печатные образцы могут отличаться от естественного цвета камня.



Коллекция раковин и моек под заказ из акрилового камня GRANDEX

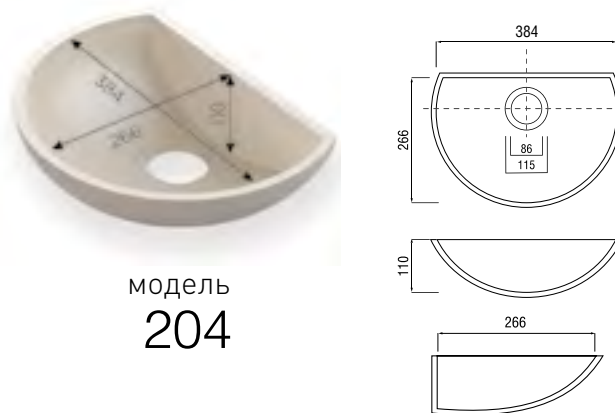
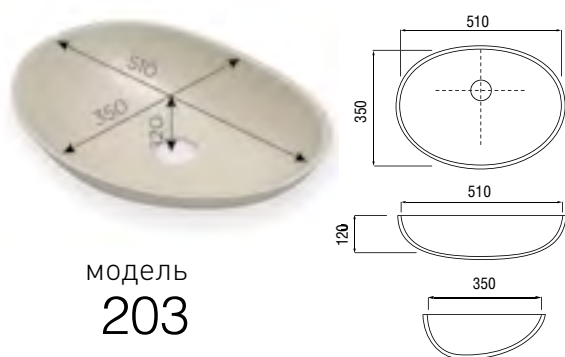
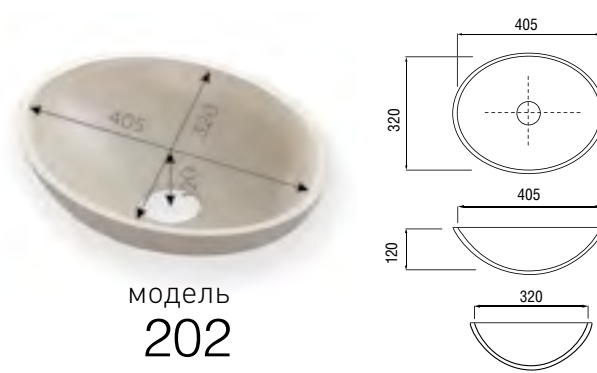
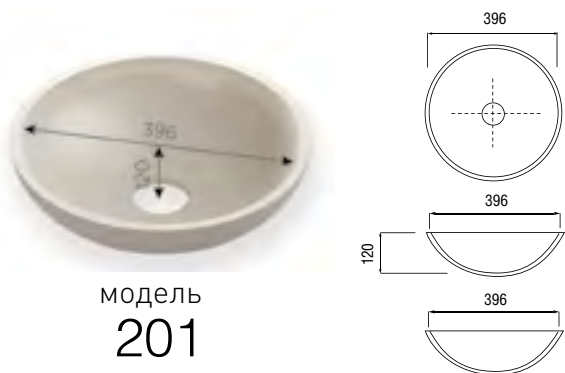

Модели 201, 202 и 203 изготавливаются из акрилового камня Grandex серии P, S, D, A. Остальные модели могут быть сделаны из камня любой серии. Допускается незначительное отклонение от указанных размеров.

модель
205

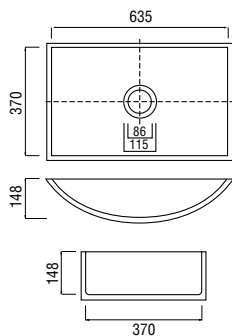
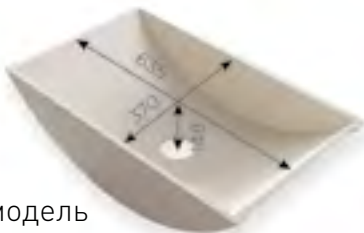

модель
205R

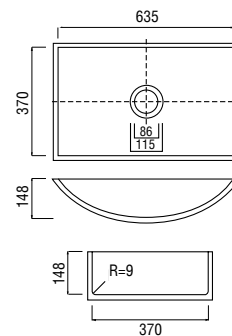
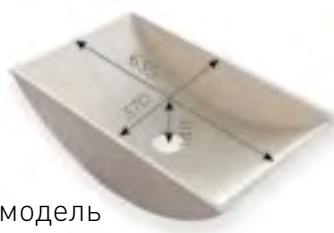

модель
500

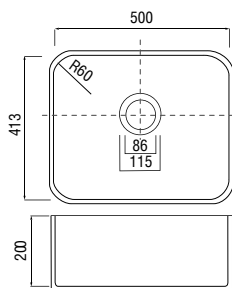

модель
388

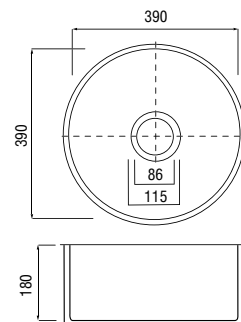

модель
422

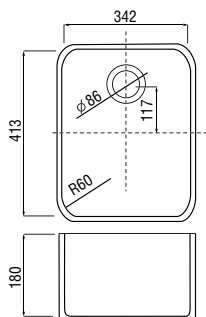

модель
390

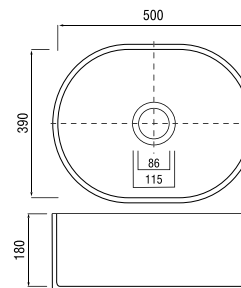

модель
304

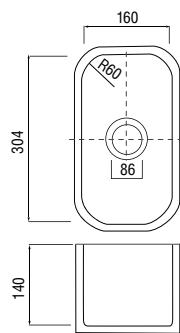

модель
413

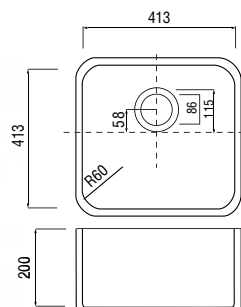

модель
362

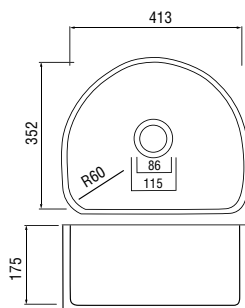

модель
К

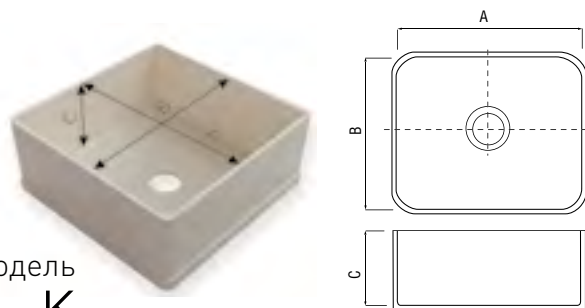

Размеры мойки на выбор:
А: от 200 до 700 мм
В: от 200 до 413 мм
С: от 50 до 250 мм
Внутренние радиусы: 9 мм

КОЛЛЕКЦИЯ ФАБРИЧНЫХ РАКОВИН И МОЕК GRANDEX

модель
JK104

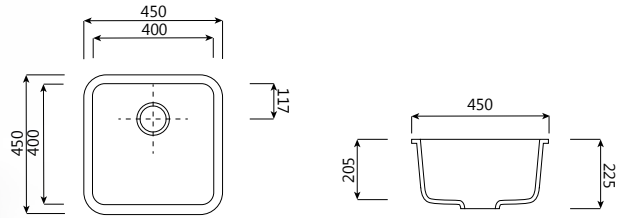
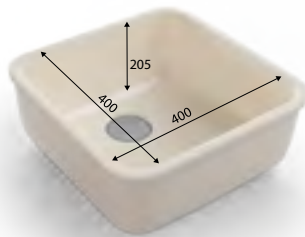

модель
JK202

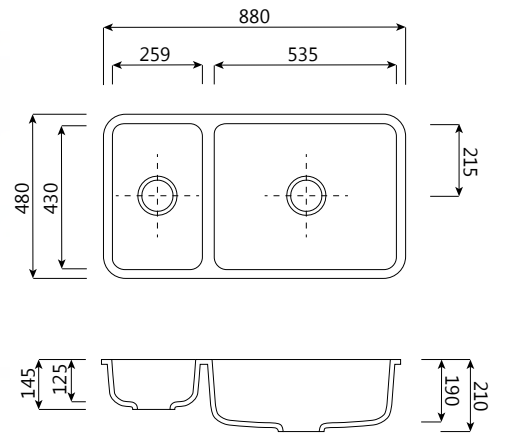
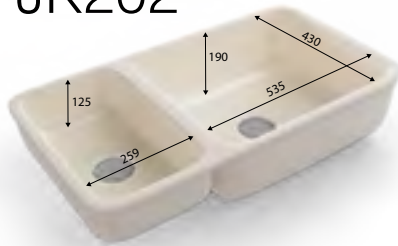

модель
JK301

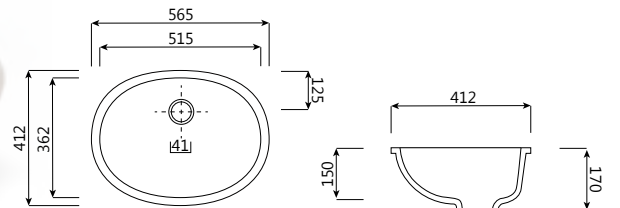
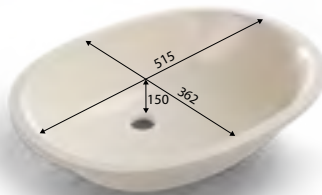

модель
JK302

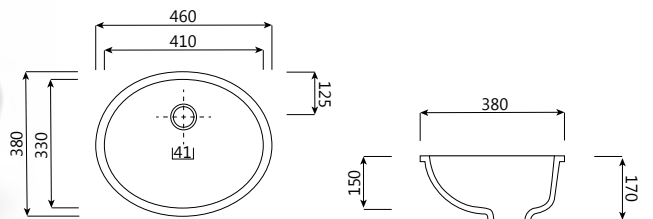
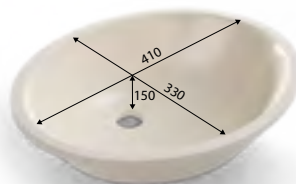

BIENSTONE

Искусственный камень Bienstone — отличный материал для реализации проектов с простыми прямыми формами, из него можно создавать бесшовные конструкции любых размеров. Этот камень поставляется во многие страны мира и соответствует стандартам самого высокого уровня. При высоких потребительских качествах Bienstone имеет доступную цену.

- Бесшовное соединение
- Гигиеничность
- Устойчивость к пятнам
- Стабильность цвета и структуры
- Не требует особого ухода
- Простой ремонт



Размер листа: 3680 x 760 x 12 мм
Палитра: 2 коллекции, 36 цветов

LINE

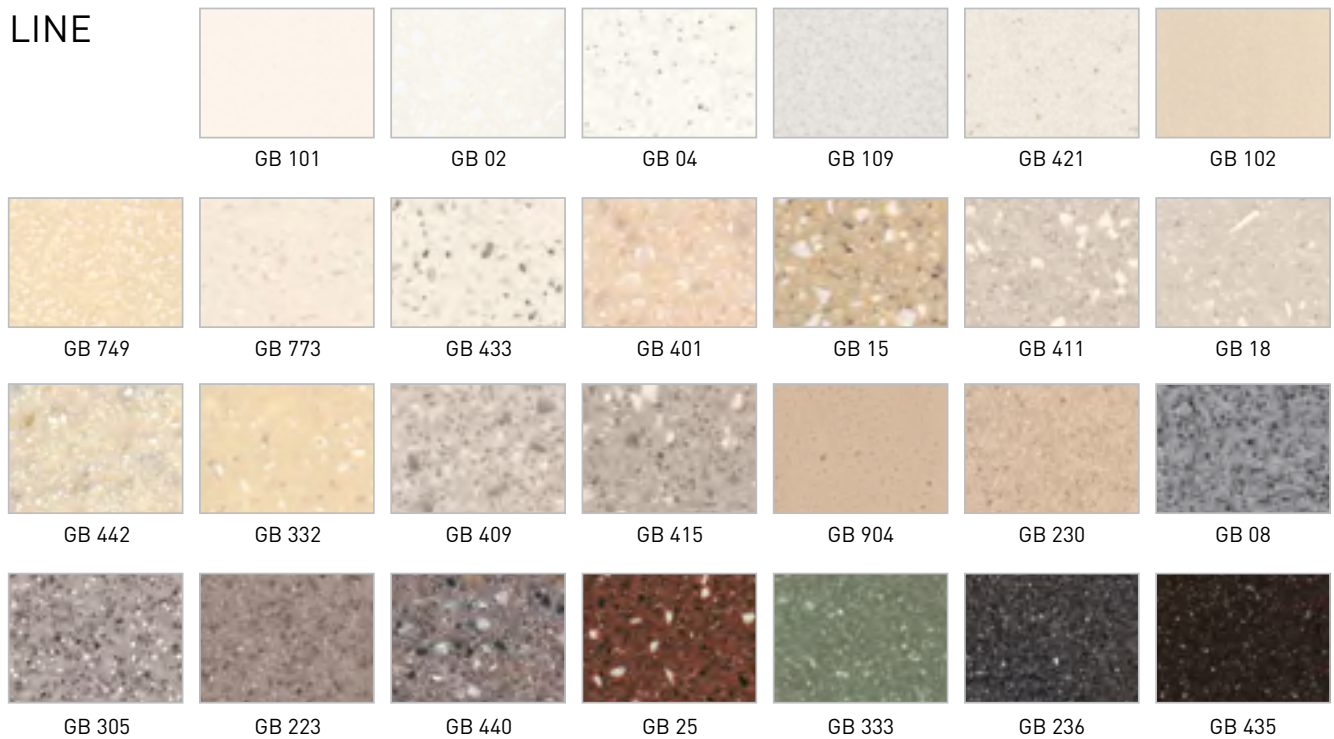

CRYSTAL

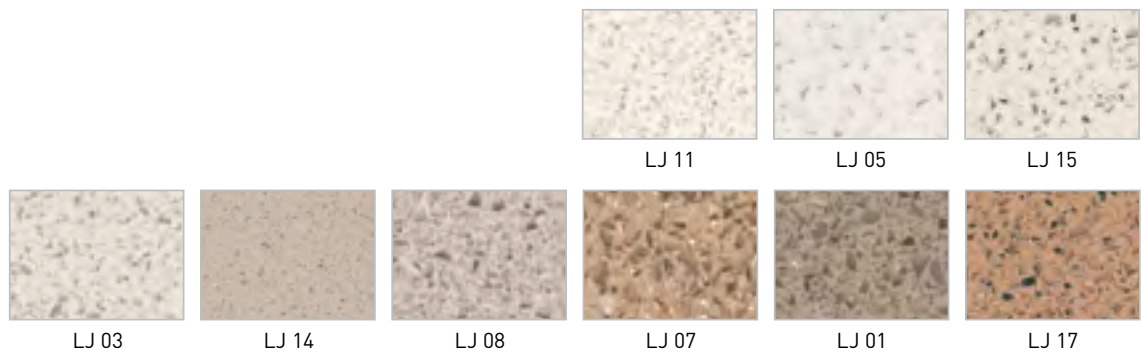

Для поверхностей, которые интенсивно используются, рекомендуется выбирать светлые цвета. Печатные образцы могут отличаться от естественного цвета камня.



NEOMARM

Neomarm — эксклюзивная коллекция искусственного камня с мраморным рисунком. Восхитительные оттенки и характерные мраморные разводы имитируют лучшие образцы итальянского мрамора.

Размер листа: 3660 x 760 x 12 мм

Палитра: 11 цветов

- Износостойкость
- Устойчивость к пятнам
- Стабильность цвета и структуры
- Гигиеничность
- Не требует особого ухода
- Простой ремонт

Внимание! Технология производства NeoMarm предполагает небольшие отличия в оттенках и рисунке мраморных разводов в рамках каждой серии.

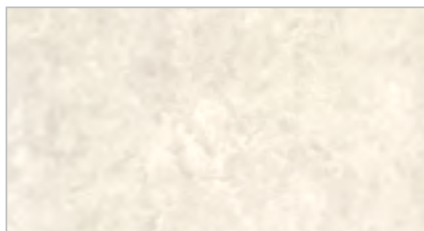

**Снежная королева
(NM 101 Snow Queen)**

Благородный белый мрамор — классика стиля. Едва проступающий рисунок подчеркивает мягкую белизну и делает Снежную королеву настоящей королевой интерьеров.

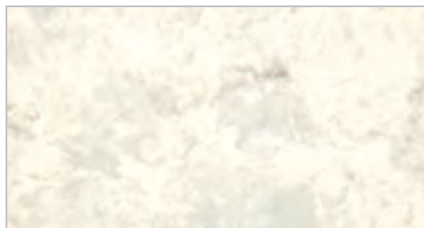

Волшебная пыль (NM 109 Magic dust)

Мягкий белый туман, пронизанный тонкими нитями волшебной пыли. Прекрасный камень для сдержанных интонаций в строгих лаконичных интерьерах.



Жемчужная капля (NM 104 Pearl drop)

Глубокий цвет природного жемчуга с небольшими светлыми капельками и разводами создает ощущение домашнего тепла и уюта.



Цветочное облако (NM 111 Flower cloud)

Сорванный весенним ветром яблочный цвет. Пронизанные солнечными лучами цветы персикового дерева. И еще тысячи ассоциаций вызывают теплые и нежные оттенки Цветочного облака.



Северное сияние (NM 107 Polar light)

Завораживающий камень, в котором белый снег Заполярья смешался со сверкающим фантазийным рисунком, рожденным последними лучами далекого северного солнца.

Для поверхностей, которые интенсивно используются, рекомендуется выбирать светлые цвета.



**Порыв ветра в пустыне
(NM 102 Desert blow)**

Динамичный рисунок в сдержанных бежевых тонах рисует в воображении картину зыбучих песков пустыни, встревоженных порывом ветра.



Туманная ракушка (NM 110 Foggy shell)

В рисунке этого камня как будто отпечатались следы доисторических ракушек. Его можно рассматривать до бесконечности, рисуя в воображении формы далекой жизни.



**Весенний день
(NM 103 Spring daylight)**

Перетекающие цветовые оттенки, от белых до теплых бежевых, дарят радостное настроение солнечного весеннего дня.



Солнечное затмение (NM 105 Sun eclipse)

Насыщенный цвет карамели с ярко выраженным мраморным рисунком. В этом камне чувствуется скрытая энергия солнца.



Ураган в Канзасе (NM 106 Kansas Tornado)

Серый, черный, коричнево-песочный — все цвета смешались в энергичном рисунке этого камня, передавая непреодолимую мощь сил природы.



Каменный цветок (NM 108 Petro bloom)

Цвет молочного шоколада с красивым мраморным рисунком. Этот камень прекрасно вписывается в любой интерьер, передавая ему свою красоту и элегантность.

Печатные образцы могут отличаться от естественного цвета камня.

interstone
эксперт в мире камня

ООО «Интер Стоун»
www.interstone.su



ТОО Алматы Студио
060061, Казахстан, Алматы, пр.Райымбека 481
(Не доезжая ул.Саина с правой стороны в кармане развязки)

Посмотреть на карте
+7 (727) 328-23-54
+7 (705) 290-25-25
+7 (708) 904-46-47

Встреча с клиентами по предварительному звонку